

Franke Diana CrNi 18/10 Franke Mikado CrNi 18/10

P íslušenství

typ materiál model

DIX 660

spodní skříňka od 600 mm

CrNi 18/10

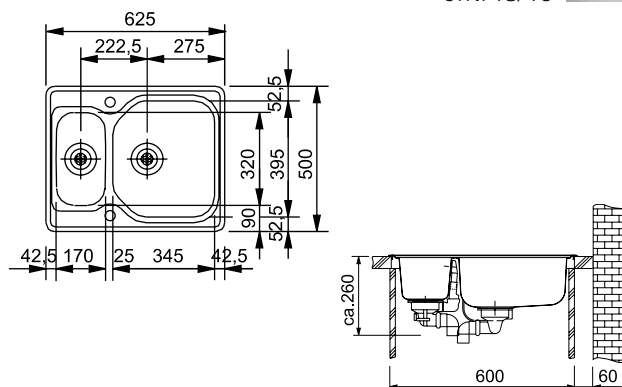

Cena:
9996 K (v . DPH)
8400 K (bez DPH)

Rozměry:
625 × 500 mm
výez: 608 × 483 mm
dřez: 345 × 395 × 160 mm
170 × 320 × 135 mm

Cena zahrnuje:
- otvorný sítkový ventil 3 1/2" s pepadem
- sítkový ventil 3 1/2"
- sifon pro úsporu místa 6/4" s odbočkou na myčku
- otvor pro baterii 35 mm



koš DIX
CrNi 18/10
961.390.090
cena: 1904 K (v . DPH)
1600 K (bez DPH)



DIX 680

spodní skříňka od 450 mm

CrNi 18/10

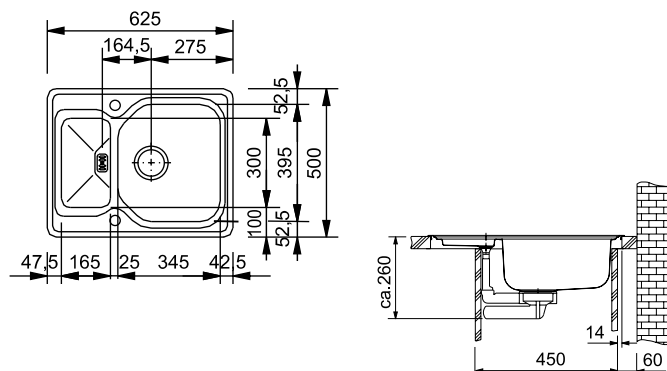

Cena:
6545 K (v . DPH)
5500 K (bez DPH)

Rozměry:
625 × 500 mm
výez: 608 × 483 mm
dřez: 345 × 395 × 160 mm

Cena zahrnuje:
- otvorný sítkový ventil 3 1/2" s pepadem
- sifon pro úsporu místa 6/4" s odbočkou na myčku
- otvor pro baterii 35 mm



miska DIX 660
bílý plast
901.240.045
cena: 357 K (v . DPH)
300 K (bez DPH)

miska DIX 660
CrNi 18/10
901.240.020
cena: 1904 K (v . DPH)
1600 K (bez DPH)

MDX 610-575

spodní skříňka od 600 mm

CrNi 18/10

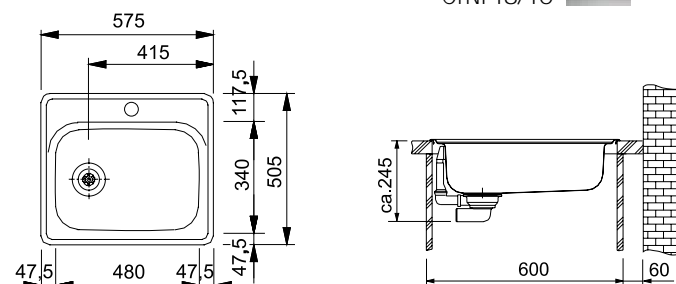

Cena:
4998 K (v . DPH)
4200 K (bez DPH)

Rozměry:
575 × 505 mm
výez: 558 × 488 mm
dřez: 480 × 340 × 150 mm

Cena zahrnuje:
- sítkový ventil 3 1/2" s pepadem
- sifon pro úsporu místa 6/4" s odbočkou na myčku
- otvor pro baterii 35 mm









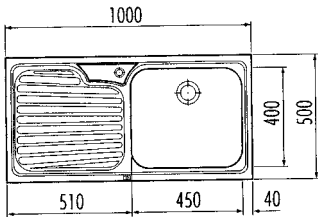

miska DIX 680
CrNi 18/10
901.190.020
cena: 1547 K (v . DPH)
1300 K (bez DPH)

Franke Galassia CrNi 18/10

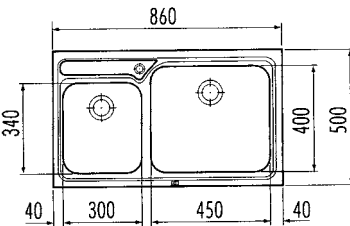
Franke Studio CrNi 18/10

P íslušenství

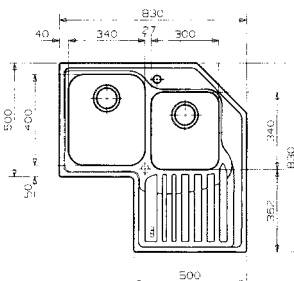
typ		materiál	model	
GAX 611/7	spodní skříňka od 600 mm	CrNi 18/10	7 2	
				p ípravná deska GA bílý plast 0392122 cena: 2618K (v . DPH) 2 200 K (bez DPH)
Cena: 5 950K (v . DPH) 5 000 K (bez DPH)	Rozm ry: 1 000 × 500 mm vý ez: 980 × 480 mm d ez: 450 × 400 × 190 mm	Cena zahrnuje: - sítkový ventil 3 1/2" s p epadem - sifon pro úsporu místa 6/4" s odbo kou na my ku - otvor pro baterii 35 mm		
GAX 620	spodní skříňka od 900 mm	CrNi 18/10		
				
Cena: 7 497K (v . DPH) 6 300 K (bez DPH)	Rozm ry: 860 × 500 mm vý ez: 840 × 480 mm d ezy: 450 × 400 × 190 mm 300 × 340 × 165 mm	Cena zahrnuje: - sítkový ventil 3 1/2" s p epadem - sítkový ventil 3 1/2" - sifon pro úsporu místa 6/4" s odbo kou na my ku - otvor pro baterii 35 mm		
STX 621 E/2 STL 621 E/2	spodní rohová skříňka od 900 × 900 mm, nebo 1 050 × 1 050 mm	CrNi 18/10 tканá struktura	7 2 7 2	 
				p ípravná deska STX bílý plast 0392120 cena: 2618K (v . DPH) 2 200 K (bez DPH)
Cena: STX 621 E 10 948K (v . DPH) 9 200 K (bez DPH)	Rozm ry: 830 × 830 × 500 mm vý ez: dle šablony d ezy: 300 × 340 × 170 mm 340 × 400 × 190 mm	Cena zahrnuje: - sítkový ventil 3 1/2" s p epadem - sítkový ventil 3 1/2" - sifon pro úsporu místa 6/4" s odbo kou na my ku - otvor pro baterii 35 mm		koš STX CrNi 18/10 0398170 cena: 2023K (v . DPH) 1 700 K (bez DPH)
STL 621 E (tканá struktura) 11 900K (v . DPH) 10 000 K (bez DPH)				

typ materiál model

AMX 610

spodní sk í ka od 400 mm

CrNi 18/10

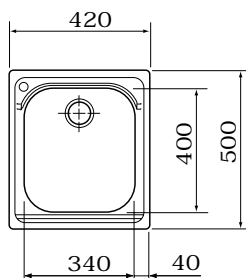

koš AMX
CrNi 18/10
0398170

cena: 2023K (v . DPH)
1 700 K (bez DPH)

Cena:
4522K (v . DPH)
3 800 K (bez DPH)

Rozm ry:
420 × 500 mm
vý ez: 400 × 480 mm
d ez: 340 × 400 × 180 mm

Cena zahrnuje:
- sítkový ventil 3 1/2" s p epadem
- sifon pro úsporu místa 6/4" s odbo kou na my ku
- otvor pro baterii 35 mm vlevo

AMX 620

spodní sk í ka od 800 mm

CrNi 18/10

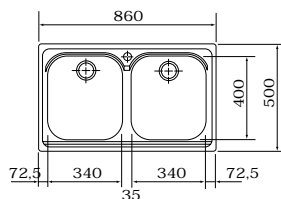

p ípravná deska AMX
bílý plast
0392120

u d ezu AMX 610
v kombinaci
se stojánkovou baterii
nelze použít
cena: 2618K (v . DPH)
2 200 K (bez DPH)

Cena:
6545K (v . DPH)
5 500 K (bez DPH)

Rozm ry:
860 × 500 mm
vý ez: 840 × 480 mm
d ezy: 2 × 340 × 400 × 180 mm

Cena zahrnuje:
- sítkový ventil 3 1/2" s p epadem
- sítkový ventil 3 1/2"
- sifon pro úsporu místa 6/4" s odbo kou na my ku
- otvor pro baterii 35 mm

AMX 621/7

spodní sk í ka od 800 mm

CrNi 18/10



7
2

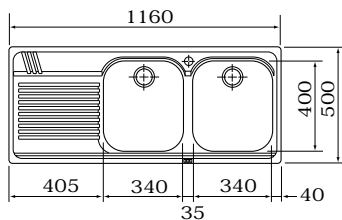

Cena:
8925K (v . DPH)
7 500 K (bez DPH)









Rozm ry:
1 160 × 500 mm
vý ez: 1 140 × 480 mm
d ezy: 2 × 340 × 420 × 180 mm



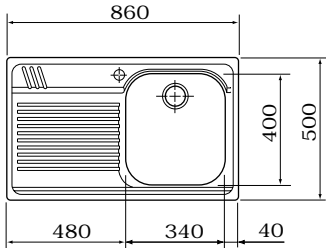

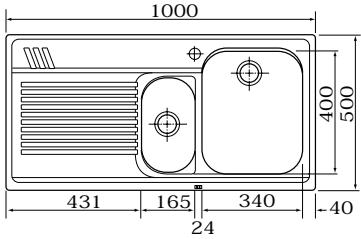

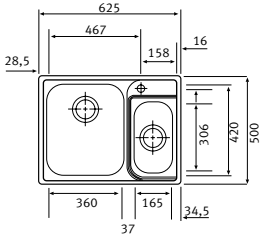
Cena zahrnuje:
- sítkový ventil 3 1/2" s p epadem
- sítkový ventil 3 1/2"
- sifon pro úsporu místa 6/4" s odbo kou na my ku
- otvor pro baterii 35 mm

Franke Armonia CrNi 18/10

Franke Zodiaco CrNi 18/10

P íslušenství

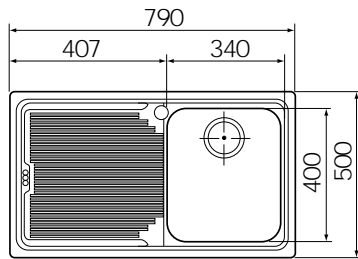
typ		materiál	model	
AMK 611/7 AMT 611/7	spodní skříňka od 450 mm	CrNi 18/10	7 2	 koš AMX CrNi 18/10 0398170 cena: 2 023 K (v . DPH) 1 700 K (bez DPH)
  <p>Cena: AMK 611: 5 474 K (v . DPH) 4 600 K (bez DPH)</p> <p>AMT 611 (mikrostruktura) 6 545 K (v . DPH) 5 500 K (bez DPH)</p> <p>Rozm ry: 860 × 500 mm vý ez: 840 × 480 mm d ez: 340 × 400 × 180 mm</p> <p>Cena zahrnuje: - sítkový ventil 3 1/2" s p epadem - sifon pro úsporu místa 6/4" s odbo kou na my ku - otvor pro baterii 35 mm</p>	CrNi 18/10 mikrostruktura	7 2		
AMK 651/7 AMT 651/7	spodní skříňka od 600 mm	CrNi 18/10	7 2	 miska AMX 651/ZOX 660 CrNi 18/10 0390510 cena: 1 904 K (v . DPH) 1 600 K (bez DPH)
  <p>Cena: AMK 651 7 497 K (v . DPH) 6 300 K (bez DPH)</p> <p>AMT 651 (mikrostruktura) 9 639 K (v . DPH) 8 100 K (bez DPH)</p> <p>Rozm ry: 1 000 × 500 mm vý ez: 980 × 480 mm d ezy: 340 × 400 × 180 mm 165 × 300 × 130 mm</p> <p>Cena zahrnuje: - sítkový ventil 3 1/2" s p epadem - sítkový ventil 3 1/2" - sifon pro úsporu místa 6/4" s odbo kou na my ku - otvor pro baterii 35 mm</p>	CrNi 18/10 mikrostruktura	7 2		
ZOX 660/2	spodní skříňka od 600 mm	CrNi 18/10	2	  <p>Cena: (pouze model 2) 7 259 K (v . DPH) 6 100 K (bez DPH)</p> <p>Rozm ry: 625 × 500 mm vý ez: 605 × 480 mm d ezy: 360 × 420 × 195 mm 165 × 306 × 130 mm</p> <p>Cena zahrnuje: - sítkový ventil 3 1/2" s p epadem - sítkový ventil 3 1/2" - sifon pro úsporu místa 6/4" s odbo kou na my ku - otvor pro baterii 35 mm</p>
				 p ípravná deska AMX bílý plast 0392120 cena: 2 618 K (v . DPH) 2 200 K (bez DPH)

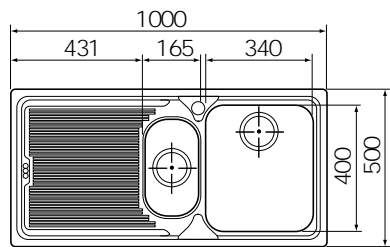
typ		materiál	model		
LOX 611/7	spodní sk í ka od 450 mm	CrNi 18/10	7	 <p>miska LOX 651 CrNi 18/10 0390510 cena: 1 904K (v . DPH) 1 600 K (bez DPH)</p>  <p>koš LOX CrNi 18/10 0398170 cena: 2 023K (v . DPH) 1 700 K (bez DPH)</p>  <p>p ípravná deska LOX bílý plast 0392120 cena: 2 618K (v . DPH) 2 200 K (bez DPH)</p>	
LOL 611/7			2		
		CrNi 18/10	7		
			tkaná struktura		2
Cena:					
LOX 611					
3 927 K (v . DPH)					
3 300 K (bez DPH)					
LOL 611 (tkaná struktura)					
4 403 K (v . DPH)					
3 700 K (bez DPH)					
	<p>Rozm ry: 790 × 500 mm vý ez: 770 × 480 mm d ez: 340 × 400 × 170 mm</p>		<p>Cena zahrnuje:</p> <ul style="list-style-type: none"> - sítkový ventil 3 1/2" s p epadem - sífon pro úsporu místa 6/4" s odbo kou na my ku - otvor pro baterii 35 mm 		
LOX 651/7	spodní sk í ka od 600 mm	CrNi 18/10	7		
LOL 651/7			2		
		CrNi 18/10	7		
			tkaná struktura		2
Cena:					
LOX 651					
6 188 K (v . DPH)					
5 200 K (bez DPH)					
LOL 651 (tkaná struktura)					
6 545 K (v . DPH)					
5 500 K (bez DPH)					
	<p>Rozm ry: 1 000 × 500 mm vý ez: 980 × 480 mm d ezy: 340 × 400 × 170 mm 165 × 300 × 130 mm</p>		<p>Cena zahrnuje:</p> <ul style="list-style-type: none"> - sítkový ventil 3 1/2" s p epadem - sítkový ventil 3 1/2" - sífon pro úsporu místa 6/4" s odbo kou na my ku - otvor pro baterii 35 mm 		

typ materiál model

LOX 620
 LOL 620

spodní sk í ka od 800 mm

CrNi 18/10

CrNi 18/10
 tkaná struktura

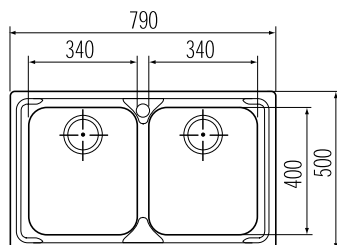

koš LOX
 CrNi 18/10
 0398170

cena: 2023K (v . DPH)
 1 700 K (bez DPH)

Cena:

LOX 620

5 474 K (v . DPH)

4 600 K (bez DPH)

LOL 620 (tkaná struktura)

6 545 K (v . DPH)

5 500 K (bez DPH)

Rozm ry:

790 × 500 mm

v ý ez: 770 × 480 mm

d ez: 2 × 340 × 400 × 170 mm

Cena zahrnuje:

- sítkový ventil 3 1/2" s p epadem
- sítkový ventil 3 1/2"
- sifon pro úsporu místa 6/4" s odbo kou na my ku
- otvor pro baterii 35 mm

LOX 621/7

spodní sk í ka od 800 mm

CrNi 18/10

7
 2

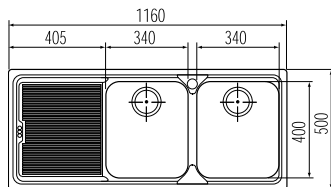

p ípravná deska LOX
 bílý plast
 0392120

cena: 2 618 K (v . DPH)
 2 200 K (bez DPH)

Cena:

6 545 K (v . DPH)

5 500 K (bez DPH)

Rozm ry:

1 160 × 500 mm

v ý ez: 1 140 × 480 mm

d ez: 2 × 340 × 400 × 170 mm

Cena zahrnuje:

- sítkový ventil 3 1/2" s p epadem
- sítkový ventil 3 1/2"
- sifon pro úsporu místa 6/4" s odbo kou na my ku
- otvor pro baterii 35 mm

PLX 610

spodní sk í ka od 600 mm

CrNi 18/10

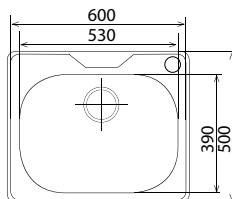

Cena:

4 403 K (v . DPH)

3 700 K (bez DPH)

Rozm ry:

600 × 500 mm

v ý ez: 580 × 480 mm

d ez: 530 × 390 × 170 mm

Cena zahrnuje:

- sítkový ventil 3 1/2" s p epadem
- sifon pro úsporu místa 6/4" s odbo kou na my ku
- otvor pro baterii 35 mm vpravo

typ

materiál

model

MDX 611

spodní skříňka od 450 mm

CrNi 18/10

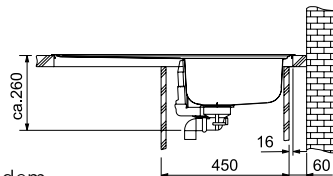
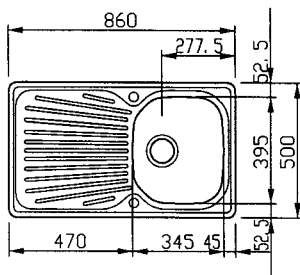

Cena:
4760K (v . DPH)
 4 000 K (bez DPH)

Rozměry:
 860 × 500 mm
 výška: 840 × 480 mm
 hloubka: 395 × 345 × 160 mm

Cena zahrnuje:
 - otvorný síťový ventil 3 1/2" s pepadem
 - sifon pro úsporu místa 6/4" s odbočkou na myčku
 - otvor pro baterii 35 mm



miska MOX 651
 CrNi 18/10
 901.380.020
cena: 1 547K (v . DPH)
 1 300 K (bez DPH)



MDX 651

spodní skříňka od 600 mm

CrNi 18/10

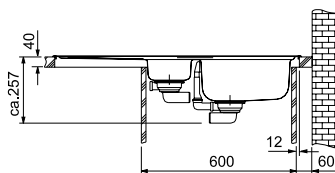
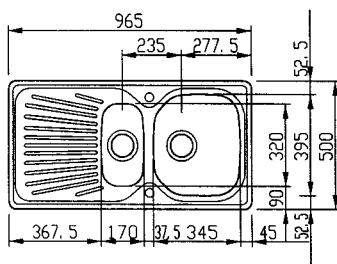

Cena:
5593K (v . DPH)
 4 700 K (bez DPH)

Rozměry:
 965 × 500 mm
 výška: 945 × 480 mm
 hloubka: 395 × 345 × 150 mm
 320 × 170 × 80 mm

Cena zahrnuje:
 - otvorný síťový ventil 3 1/2" s pepadem
 - síťový ventil 3 1/2"
 - sifon pro úsporu místa 6/4" s odbočkou na myčku
 - otvor pro baterii 35 mm

koš MOX
 CrNi 18/10
 961.390.090
cena: 1 904K (v . DPH)
 1 600 K (bez DPH)



přípravná deska MOX
 bílý plast
 960.520.000
cena: 1 190K (v . DPH)
 1 000 K (bez DPH)

MDX 651 - 800

spodní skříňka od 600 mm

CrNi 18/10

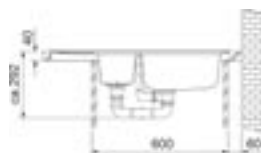
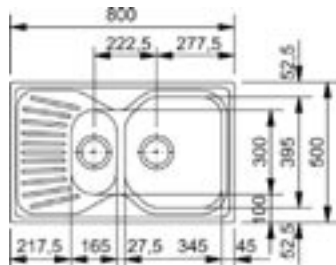

Cena:
6545K (v . DPH)
 5 500 K (bez DPH)

Rozměry:
 800 × 500 mm
 výška: 780 × 480 mm
 hloubka: 395 × 345 × 150 mm
 320 × 170 × 80 mm

Cena zahrnuje:
 - síťový ventil 3 1/2" s pepadem
 - síťový ventil 3 1/2"
 - sifon pro úsporu místa 6/4" s odbočkou na myčku



miska MOX 651 - 800
 CrNi 18/10
 AH 170.800
cena: 1 904K (v . DPH)
 1 600 K (bez DPH)

Franke Mikado CrNi 18/10

Franke Libera CrNi 18/10

P íslušenství

typ

materiál

MOX 681 E

spodní rohová sk í ka 900 × 900 mm,
nebo 1 050 × 1 050 mm

CrNi 18/10

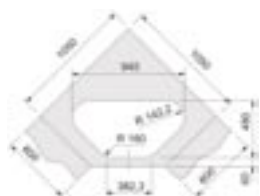
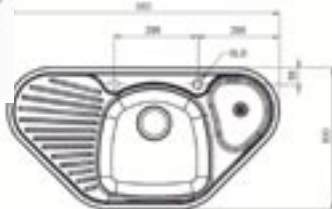

Cena:
4 760K (v . DPH)
4 000 K (bez DPH)

Rozm ry:
960 × 500 mm
vý ez: dle šablony
d ezy: 402 × 383 × 150 mm
191 × 250 × 25 mm

Cena zahrnuje:
- oto ný sítkový ventil 3 1/2"
- sifon pro úsporu místa 6/4"
s odbo kou na my ku
- otvor pro baterii 35 mm

malá vani ka nelze uzav ít, slouží jako p epad



p ípravná deska MOX/LIX
bílý plast
960.660.000
cena: 1 785K (v . DPH)
1 500 K (bez DPH)



koš MOX/LIX
CrNi 18/10
961.320.090
cena: 1 904K (v . DPH)
1 600 K (bez DPH)

MDX 651 E, MDL 651 E

spodní rohová sk í ka 900 × 900 mm,
nebo 1 050 × 1 050 mm

CrNi 18/10

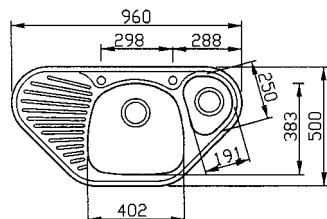

CrNi 18/10
tkaná struktura

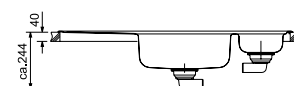

Cena:
MDX 651 E
6 902K (v . DPH)
5 800 K (bez DPH)

MDL 651 E (tkaná str.)
7 378K (v . DPH)
6 200 K (bez DPH)

Rozm ry:
960 × 500 mm
vý ez: dle šablony
d ezy: 402 × 383 × 150 mm
191 × 250 × 80 mm

Cena zahrnuje:
- oto ný sítkový ventil 3 1/2"
- sítkový ventil 3 1/2"
- sifon pro úsporu místa 6/4"
s odbo kou na my ku
- otvor pro baterii 35 mm

malá vani ka nelze uzav ít, slouží jako p epad



miska MOX/LIX 651 E
CrNi 18/10
901.393.020
cena: 1 547K (v . DPH)
1 300 K (bez DPH)

LIX 651 E NOVINKA!

spodní rohová sk í ka 900 × 900 mm,
nebo 1 050 × 1 050 mm

CrNi 18/10

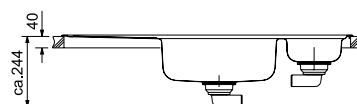
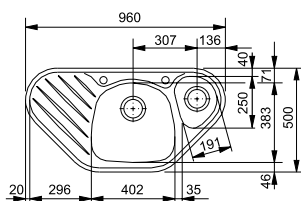

Cena bez misky:
7 973K (v . DPH)
6 700 K (bez DPH)

Rozm ry:
960 × 500 mm
vý ez: dle šablony
d ezy: 402 × 383 × 150 mm
191 × 250 × 80 mm

Cena zahrnuje:
- oto ný sítkový ventil 3 1/2"
- sítkový ventil 3 1/2"
- sifon pro úsporu místa 6/4"
s odbo kou na my ku
- otvor pro baterii 35 mm

malá vani ka nelze uzav ít, slouží jako p epad

typ

materiál

EFX 614 - 78
EFL 614 - 78

spodní skříňka od 500 mm
po úprav skříňky pro pepad i od 450 mm

CrNi 18/10



CrNi 18/10
tkaná struktura

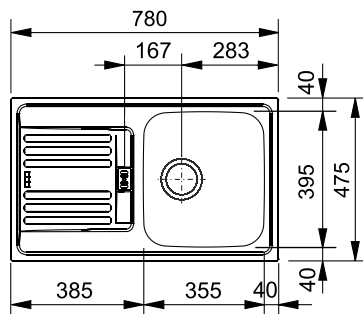

Cena:

EFX 614 - 78

3 451 K (v . DPH)

2 900 K (bez DPH)

EFL 614 - 78 (tkaná struktura)

3 927 K (v . DPH)

3 300 K (bez DPH)

Rozměry:

780 × 475 mm

výška: 760 × 455 mm

hloubka: 355 × 395 × 150 mm

možno objednat otvor na baterii

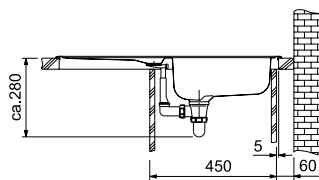

Cena zahrnuje:

- síťkový ventil 3 1/2" s pepadem

- sifon pro úsporu místa 6/4" s odbočkou na myčku



koš EFX 614 - 78

CrNi 18/10

961.390.090

cena: 1 904 K (v . DPH)

1 600 K (bez DPH)



prípravná deska EFX 614 - 78

bílý plast

960.371.000

cena: 1 190 K (v . DPH)

1 000 K (bez DPH)

EFX 614
EFL 614

spodní skříňka od 500 mm
po úprav skříňky pro pepad i od 450 mm

CrNi 18/10



CrNi 18/10
tkaná struktura

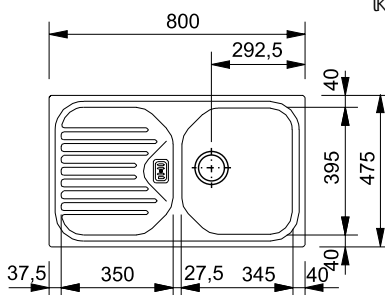

Cena:

EFX 614

3 451 K (v . DPH)

2 900 K (bez DPH)

EFL 614 (tkaná struktura)

3 927 K (v . DPH)

3 300 K (bez DPH)

Rozměry:

800 × 475 mm

výška: 780 × 455 mm

hloubka: 345 × 400 × 150 mm

možno objednat otvor na baterii

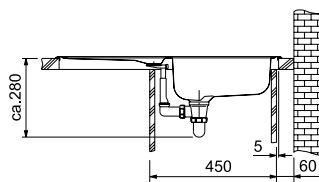

Cena zahrnuje:

- síťkový ventil 3 1/2" s pepadem

- sifon pro úsporu místa 6/4" s odbočkou na myčku



koš EFX 614

CrNi 18/10

961.390.090

cena: 1 904 K (v . DPH)

1 600 K (bez DPH)



prípravná deska EFX 614

bílý plast

960.560.000

cena: 1 190 K (v . DPH)

1 000 K (bez DPH)

typ

materiál

EFX 651

spodní sk í ka od 600 mm

CrNi 18/10

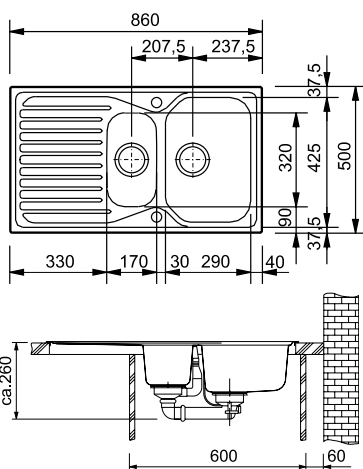

Cena bez misky:
8806 K (v . DPH)
7 400 K (bez DPH)

Rozm ry:
860 × 500 mm
vý ez: 840 × 480 mm
d ezy: 290 × 425 × 150 mm
170 × 320 × 135 mm

Cena zahrnuje:
- oto ný sítkový ventil 3 1/2" s p epadem
- sítkový ventil 3 1/2"
- sifon pro úsporu místa 6/4" s odbo kou na my ku
- otvor pro baterii 35 mm



miska EFX 651
CrNi 18/10, 901.240.020
cena: 1 904 K (v . DPH)
1 600 K (bez DPH)
bílý plast 901.240.045
cena: 357 K (v . DPH)
300 K (bez DPH)



miska EFX 682 E
CrNi 18/10, 901.310.020
cena: 1 190 K (v . DPH)
1 000 K (bez DPH)
bílý plast 901.310.045
cena: 357 K (v . DPH)
300 K (bez DPH)

EFX 682 E

spodní rohová sk í ka 900 × 900 mm,
nebo 1 050 × 1 050 mm

CrNi 18/10

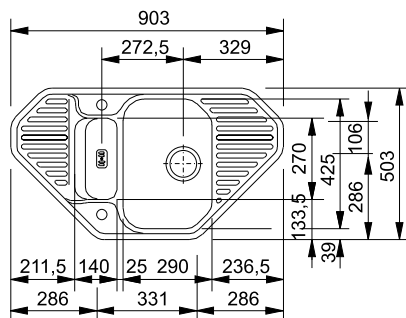

Cena bez misky:
6 902 K (v . DPH)
5 800 K (bez DPH)

Rozm ry:
903 × 503 mm
vý ez: dle šablony
d ezy: 290 × 425 × 150 mm

Cena zahrnuje:
- oto ný sítkový ventil 3 1/2" s p epadem
- sifon pro úsporu místa 6/4" s odbo kou na my ku
- otvor pro baterii 35 mm

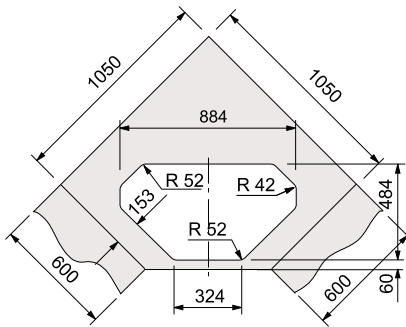
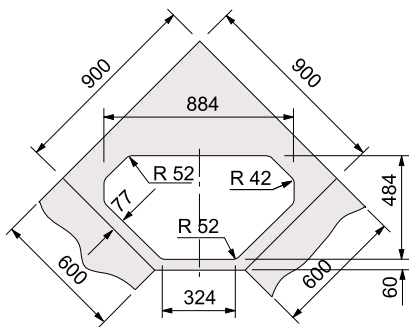

koš EFX 651, EFX 682 E
CrNi 18/10, 961.350.090
cena: 1 904 K (v . DPH)
1 600 K (bez DPH)



p ípravná deska
EFX 651, EFX 682 E
bílý plast 960.480.000
cena: 1 190 K (v . DPH)
1 000 K (bez DPH)



Franke Rondo CrNi 18/10 Franke Pamira CrNi 18/10, Franke Rambla CrNi 18/10

P íslušenství

typ

materiál

RBX 610- 31/2"

spodní skříňka od 450 mm

CrNi 18/10

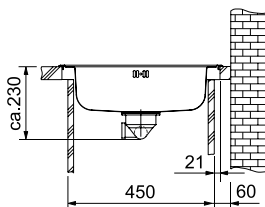
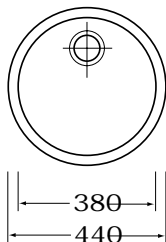

Cena:

RBX 610- 31/2"

2 142 K (v . DPH)

1 800 K (bez DPH)

Rozm ry:

440 mm

v ý ez: dle šablony

d ez: 380 × 170 mm

Cena zahrnuje:

- sítkový ventil 3 1/2" s p epadem

- sifon pro úsporu místa 6/4"

s odbo kou na my ku

PMN 610

PML 610

spodní skříňka od 500 mm

CrNi 18/10

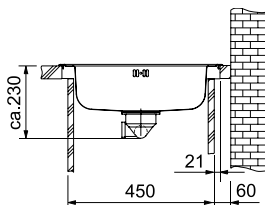
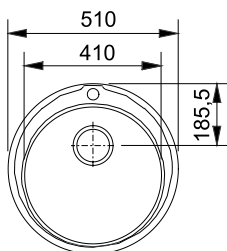

Cena:

PMN 610

2 142 K (v . DPH)

1 800 K (bez DPH)

PML 610 (tkaná struktura)

2 380 K (v . DPH)

2 000 K (bez DPH)

Rozm ry:

510 mm

v ý ez: dle šablony

d ez: 410 × 175 mm

Cena zahrnuje:

- sítkový ventil 3 1/2" s p epadem

- sifon pro úsporu místa 6/4"

s odbo kou na my ku

- otvor pro baterii 35 mm

RAX 610- 38 **NOVINKA!**

RAL 610- 38 **NOVINKA!**

spodní skříňka od 450 mm

CrNi 18/10

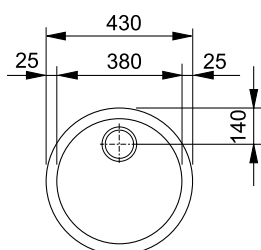

CrNi 18/10

tkaná struktura

Cena:

RAX 610- 38

2 380 K (v . DPH)

2 000 K (bez DPH)

RAL 610- 38 (tkaná struktura)

2 737 K (v . DPH)

2 300 K (bez DPH)

Rozm ry:

430 mm

v ý ez: 414 mm

d ez: 380 × 180 mm

Cena zahrnuje:

- sítkový ventil 3 1/2" s p epadem

- sifon pro úsporu místa 6/4"

s odbo kou na my ku



koš PMN

CrNi 18/10

961.370.090

cena: 2 618 K (v . DPH)

2 200 K (bez DPH)



koš RAX/RAL 610- 38

CrNi 18/10

961.380.090

cena: 1 904 K (v . DPH)

1 600 K (bez DPH)

typ

material

PMN 611
PML 611

spodní sk í ka od 450 mm
nebo spodní rohová sk í ka 900 × 900,
1 050 × 1 050 mm

CrNi 18/10

CrNi 18/10
tkaná struktura

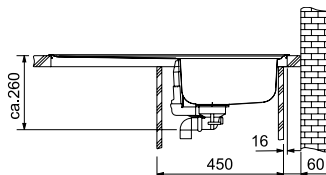
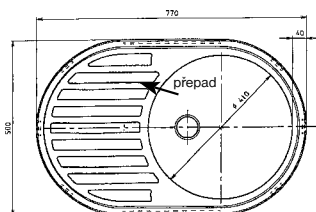

Cena:
PMN 611
2 975 K (v . DPH)
2 500 K (bez DPH)

PML 611 (tkaná struktura)
3 927 K (v . DPH)
3 300 K (bez DPH)

Rozm ry:
770 × 500 mm
vý ez: dle šablony
d ez: 410 × 155 mm
možno objednat otvor na baterii

Cena zahrnuje:
- ventil 6/4" s p epadem
- sifon pro úsporu místa 6/4"
s odbo kou na my ku

koš PMN
961.370.090
CrNi 18/10
cena: 2 618 K (v . DPH)
2 200 K (bez DPH)

PMN 614
PML 614

spodní sk í ka od 500 mm
po úprav sk í ky pro p epad i od 450 mm
nebo spodní rohová sk í ka 900 × 900,
1 050 × 1 050 mm

CrNi 18/10

CrNi 18/10
tkaná struktura

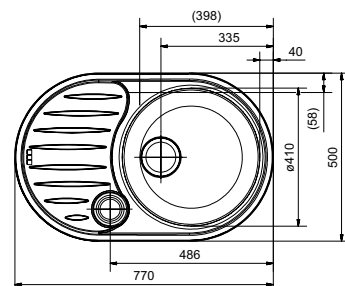

Cena:
PMN 614
4 403 K (v . DPH)
3 700 K (bez DPH)

PML 614 (tkaná struktura)
4 641 K (v . DPH)
3 900 K (bez DPH)

Rozm ry:
770 × 500 mm
vý ez: dle šablony
d ez: 410 × 155 mm
možno objednat otvor na baterii

Cena zahrnuje:
- sítkový ventil 3 1/2"
s p epadem 6/4
v odkapové ploše
- sifon pro úsporu místa 6/4"
s odbo kou na my ku

PMN 681 NOVINKA!
PML 681 NOVINKA!

spodní sk í ka od 600 mm
nebo spodní rohová sk í ka 900 × 900,
1 050 × 1 050 mm

CrNi 18/10

CrNi 18/10
tkaná struktura

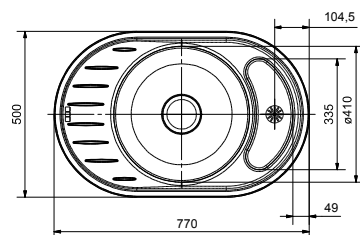

Cena:
PMN 681
3 451 K (v . DPH)
2 900 K (bez DPH)

PML 681 (tkaná struktura)
3 689 K (v . DPH)
3 100 K (bez DPH)

Rozm ry:
770 × 500 mm
vý ez: dle šablony
d ez: 410 × 155 mm
možno objednat otvor na baterii

Cena zahrnuje:
- sítkový ventil 3 1/2"
s p epadem 6/4
- sifon pro úsporu místa 6/4"
s odbo kou na my ku

typ

materiál

ACX 610
ACL 610

spodní sk í ka od 900 mm

CrNi 18/10

CrNi 18/10
tkaná struktura



Cena:
ACX 610
9758K (v . DPH)
8 200 K (bez DPH)

ACL 610 (tkaná struktura)
10472K (v . DPH)
8 800 K (bez DPH)

Rozm ry:
860 × 500 mm
vý ez: 840 × 480 mm
d ez: 720 × 415 × 210 mm

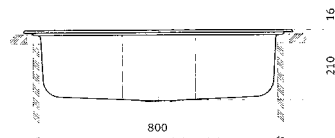
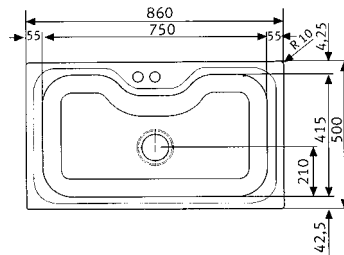

miska ACX
vhodná do desky AC
CrNi 18/10
0390510

cena: 1 904K (v . DPH)
1 600 K (bez DPH)



miska ACX se zátkou 6/4"
bílý plast
0392113

cena: 714K (v . DPH)
600 K (bez DPH)

Cena zahrnuje:

- otv rý sítkový ventil 3 1/2" s p epadem
- otvor pro baterii 35 mm
- sifon pro úsporu místa 6/4" s odbo kou na my ku



koš ACX
CrNi 18/10
0392111

cena: 2 975K (v . DPH)
2 500 K (bez DPH)



kombinovaná p ípravná
deska AC
0392109

cena: 3 570K (v . DPH)
3 000 K (bez DPH)

typ

material

ETX 110

spodní skříňka od 300 mm

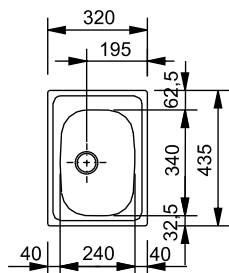

CrNi 18/10

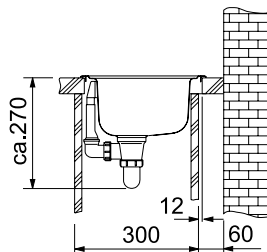

Cena:

3 332 K (v . DPH)

2 800 K (bez DPH)

Rozm ry:

320 × 435 mm

v ý ez: 300 × 415 mm

d ez: 240 × 340 × 155 mm

možno objednat otvor na baterii

Cena zahrnuje:

- ventil 6/4" s p epadem

- sifon pro úsporu místa 6/4" s odbo kou na my ku

ETN 610

spodní skříňka od 450 mm

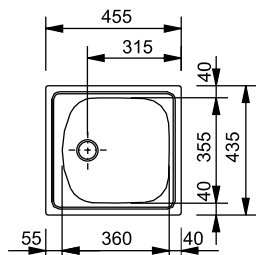

CrNi 18/10

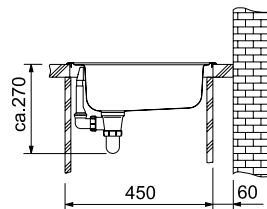

Cena:

1 666 K (v . DPH)

1 400 K (bez DPH)

Rozm ry:

455 × 435 mm

v ý ez: 435 × 415 mm

d ez: 360 × 355 × 140 mm

možno objednat otvor na baterii

Cena zahrnuje:

- ventil 6/4" s p epadem

- sifon pro úsporu místa 6/4" s odbo kou na my ku



p ípravná deska ETN 610

bílý plast

960.330.000

cena: 1 071 (v . DPH)

900 K (bez DPH)

ETN 611 - 58

spodní skříňka od 400 mm

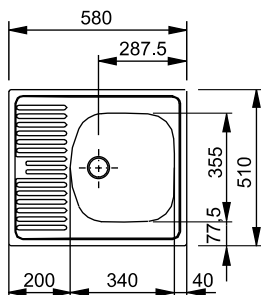

CrNi 18/10

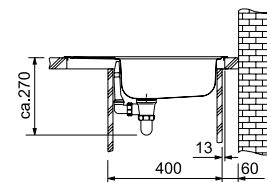

Cena:

1 785 K (v . DPH)

1 500 K (bez DPH)

Rozm ry:

580 × 510 mm

v ý ez: 560 × 490 mm

d ez: 340 × 335 × 145 mm

možno objednat otvor na baterii

Cena zahrnuje:

- ventil 6/4" s p epadem

- sifon pro úsporu místa 6/4" s odbo kou na my ku

typ

materiál

ETN 614 - 3 1/2'
ETL 614 - 3 1/2'

spodní sk í ka od 500 mm

CrNi 18/10



CrNi 18/10
tkaná struktura

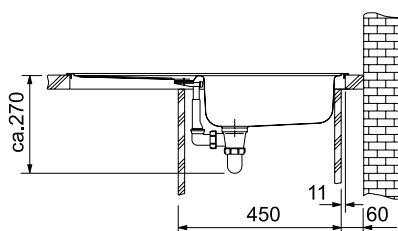
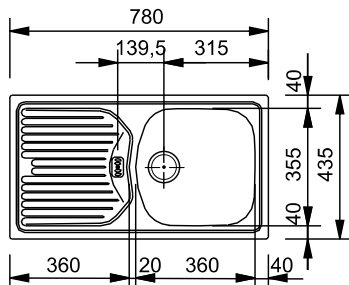

Cena:
ETN 614 3 1/2'
1 904 K (v . DPH)
1 600 K (bez DPH)

ETL 614 3 1/2' (tkaná struktura)
2 142 K (v . DPH)
1 800 K (bez DPH)

Rozm ry:
780 x 435 mm
vý ez: 760 x 415 mm
d ez: 360 x 335 x 145 mm
možno objednat otvor na baterii

Cena zahrnuje:
- sítkový ventil 3 1/2" s p epadem
- sifon pro úsporu místa 6/4" s odbo kou na my ku



p ípravná deska
ETN 614/620
bílý plast
960.330.000
cena: 1 071 (v . DPH)
900 K (bez DPH)

ETN 620

spodní sk í ka od 800 mm

CrNi 18/10

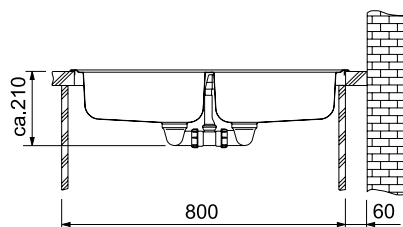
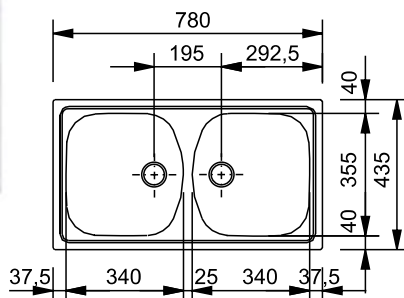

Cena:
4 284 K (v . DPH)
3 600 K (bez DPH)

Rozm ry:
780 x 435 mm
vý ez: 760 x 415 mm
d ez: 2 x 340 x 355 x 145 mm
možno objednat otvor na baterii

Cena zahrnuje:
- ventil 6/4" s p epadem
- ventil 6/4"
- sifon pro úsporu místa 6/4" s odbo kou na my ku

typ

materiál

ETN 621

spodní skříňka od 800 mm

CrNi 18/10



Cena:

5 950K (v . DPH)

5 000 K (bez DPH)

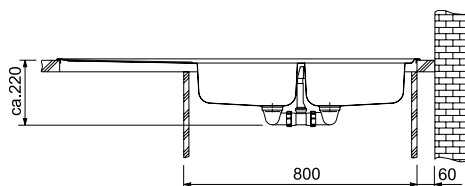
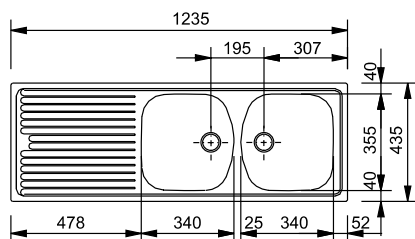

Rozměry:

1 235 × 435 mm

výez: 1 215 × 415 mm

dlez: 2 × 340 × 355 × 145 mm

možno objednat otvor na baterii

Cena zahrnuje:

- ventil 6/4" s pepadem

- ventil 6/4"

- sifon pro úsporu místa 6/4" s odbočkou na myčku



přípravná deska

ETN 621/651

bílý plast

960.330.000

cena: 1 071 (v . DPH)

900 K (bez DPH)

ETN 651

spodní skříňka od 800 mm

CrNi 18/10



Cena:

5 950K (v . DPH)

5 000 K (bez DPH)

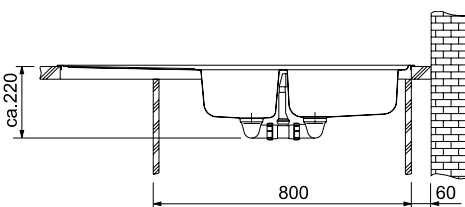
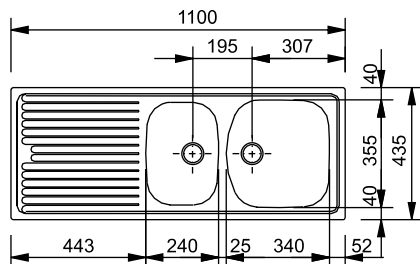

Rozměry:

1 100 × 435 mm

výez: 1 080 × 415 mm

dlez: 2 × 340 × 355 × 145 mm

možno objednat otvor na baterii

Cena zahrnuje:

- ventil 6/4" s pepadem

- ventil 6/4"

- sifon pro úsporu místa 6/4" s odbočkou na myčku

typ

materiál

AGX 610-6/4"

AGX 610-3 1/2" **NOVINKA!**

spodní sk í ka od 450 mm

CrNi 18/10

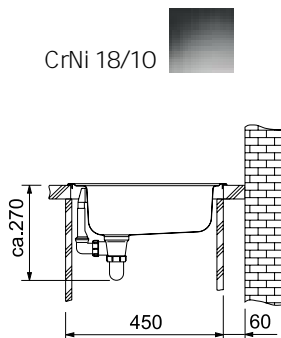
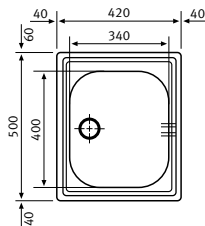

Cena:

AGX 610-6/4"

2 142 K (v . DPH)

1 800 K (bez DPH)

AGX 610-3 1/2"

2 856 K (v . DPH)

2 400 K (bez DPH)

Rozm ry:

420 × 500 mm

v ý ez: 400 × 480 mm

d ez: 340 × 400 × 155 mm

možno objednat otvor na baterii

Cena zahrnuje:

- ventil 6/4" s p epadem (typ AGX 610 6/4")
- sítkový ventil 3 1/2" s p epadem (typ AGX 610 3 1/2")
- sifon pro úsporu místa 6/4" s odbo kou na my ku

AGX 611

spodní sk í ka od 450 mm

CrNi 18/10

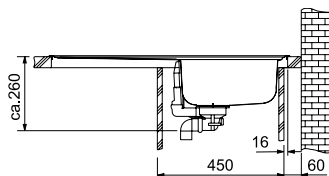

Cena:

2 856 K (v . DPH)

2 400 K (bez DPH)

Rozm ry:

790 × 500 mm

v ý ez: 770 × 480 mm

d ez: 340 × 400 × 155 mm

možno objednat otvor na baterii

Cena zahrnuje:

- ventil 6/4" s p epadem
- sifon pro úsporu místa 6/4" s odbo kou na my ku

AGX 651

spodní sk í ka od 600 mm

CrNi 18/10

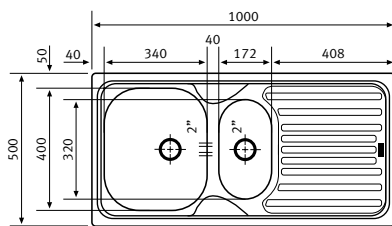

Rozm ry:

1 000 × 500 mm

v ý ez: 980 × 480 mm

d ezy: 340 × 400 × 155 mm

320 × 170 × 80 mm

možno objednat otvor na baterii

Cena zahrnuje:

- ventil 6/4" s p epadem
- ventil 6/4"
- odtokové spojení
- sifon pro úsporu místa 6/4" s odbo kou na my ku



koš AGX
bílý 0398154

cena: 476 K (v . DPH)
400 K (bez DPH)

typ

material

AGX 620

spodní skříňka od 800 mm

CrNi 18/10



Cena:

3 332 K (v . DPH)

2 800 K (bez DPH)

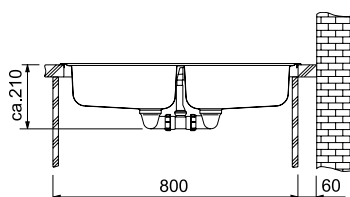
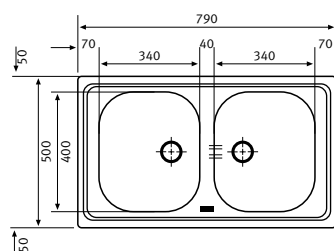

Rozměry:

790 × 500 mm

výez: 770 × 480 mm

děry: 2 × 340 × 400 × 155 mm

možno objednat otvor na baterii

Cena zahrnuje:

- ventil 6/4" s pepadem

- ventil 6/4"

- sifon pro úsporu místa 6/4" s odbočkou na myčku



koš AGX

bílý 0398154

cena: 476 K (v . DPH)

400 K (bez DPH)

AGX 621

spodní skříňka od 800 mm

CrNi 18/10



Cena:

3 927 K (v . DPH)

3 300 K (bez DPH)

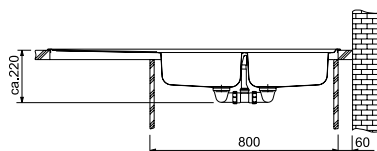
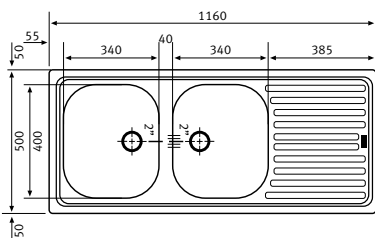

Rozměry:

1 160 × 500 mm

výez: 1 140 × 480 mm

děry: 2 × 340 × 400 × 155 mm

možno objednat otvor na baterii

Cena zahrnuje:

- ventil 6/4" s pepadem

- ventil 6/4"

- sifon pro úsporu místa 6/4" s odbočkou na myčku

Běžné čištění nerezového dězu je jednoduché, pokud se dodržuje následující postup:

Před prvním použitím je nutno děz důkladně vyčistit nerezovým čistícím krémem např. FRANKE-SUNSHINE, FRANKE-TWISTER, atd. Nedoporučujeme suché čistící prášky. Děz je z výroby opatřen ochrannou vrstvou, která bez důkladného vyčistění na sebe váže mastnoty a nečistoty. Při použití tohoto dězu odkapává vlhkým měkkým hadříkem se saponátem a opláchnete čistou vodou. V oblastech s tvrdou vodou můžete pomocí přípravku FRANKE-SUNSHINE (nebo jiným tekutým čistícím krémem) zabránit tvorbě matného filmu vodních usazenin. Nejčastěji příčinou je tvorba tenkého filmu vodních usazenin na povrchu dězu, které se často projeví nejprve jako duhový efekt. Tvorbu tohoto filmu je možné zamezit vysušením povrchu dězu po každém použití. Pokud se však tento film vytvoří, lze jej odstranit pomocí vlhkého měkkého hadříku a přípravku FRANKE-SUNSHINE (nebo jiným tekutým čistícím krémem). Neředěný FRANKE-SUNSHINE (nebo jiný tekutý čistící krém) naneste na povrch a hadříkem vydrhněte celý povrch dězu.

Skvrny na nerezové oceli jsou ve většině případů způsobeny usazeninami na povrchu. Nejedná se o poškození vlastního materiálu. Železné vodní trubky a použití drátů mohou vést k usazování drobných částic na povrchu dězu. Přestože nerezová ocel za normálních podmínek nekoroduje, mohou tyto částice způsobit zdnání malých hrdých skvrn (tzv. píjateřez). Nerezová ocel je extrémně odolný materiál a vydrží i značné hrubé zacházení, tvrdé nebo ostré předměty však mohou poškrábat. Pokud chcete povrch udržet bez jakýchkoli kazů, je třeba při manipulaci s podobnými předměty dbát zvýšené opatrnosti.

Pozor: Některé produkty používané v domácnosti obsahují složky, které napadají povrch nerezové oceli. Jsou to: bíláidla, čističové sítě, korozivní potraviny, kyseliny

Opakující se „rezavé“ skvrny: V případě neustálé se opakujících rezavých skvrn, především u novostaveb a rekonstruovaných kuchyní doporučujeme prohlédnout, zda nejsou za perlátorem (sítkem) u dězové vodovodní baterie usazeniny (kousky cihel, kovové špony, zbytky písku, malty), které způsobují znečištění vody a následný vznik skvrn.

Po vyčištění perlátoru děz vyčistěte nerezovým z výše uvedených čistících prostředků, opláchněte čistou vodou a utěte dosucha.



Horní montáž dězu

– Vyznačte si výez pro děz obkreslením dodané šablony, není-li šablona, výez pro děz provedete obkreslením dězu a ubráním 1 cm z každé obvodové strany.

Důležité! Ujistěte se, že jste šablonu (dĚZ) umístili správným způsobem.

- Vyřzněte v desce naznačený otvor pro děz.
- Před instalací umístěte dodanou těsnící hmotu (součástí dodávky, není-li těsnění nalepeno již z výroby) nebo sanitární silikon (není součástí dodávky) po okraji výezu tak, aby těsnění přesahovalo přes okraj dězu.
- Děz opatrně spusťte do otvoru. Dejte pozor na správnou orientaci výrobku.
- Zahákněte fixační svorky (nejsou-li již namontovány z výroby) do držáků, které jsou umístěny po stranách dězu, a pomalu je UTAHUJTE OD STĚDU DĚZU SMĚREM K VĚTRACÍM OKRAJŮM (nepoužívat „aku“ za účelem, aby nedošlo ke stržení závitu).
- Odstraňte přebytečné těsnění podél okraje dězu.
- Přepadovou hlavu (je-li v příslušenství), která má být připevněna za mřížkou, nebo mřížku, která je v příslušenství přepadové hlavy, připevněte pomocí dodaného šroubu.
- Spodní část přepadové trubky nasaďte na přepadovou hlavu.
- Nasaďte odpad dězu na přepadovou trubku a připevněte pomocí gumového těsnění a matice.
- Upevněte odpad pomocí šroubu z vnitřní strany dězu a připojte ke stávajícímu odpadu.
- Příslušenství je možné montovat ještě před usazením dězu do výezu.



čistící krém Sunshine (250 ml)

cena:
357 K (včetně DPH)
300 K (bez DPH)



čistící pasta Twister (50 ml), včetně houbičky

cena:
71,40 K (včetně DPH)
60,00 K (bez DPH)



čistící pasta Twister (125 ml)

včetně houbičky
cena:
178,50 K (včetně DPH)
150,00 K (bez DPH)



čistící pasta Twister (12 x 125 ml)

včetně houbičky
cena za sadu:
2142 K (včetně DPH)
1800 K (bez DPH)



- vymějte a označte výez.
(pozor na umístění korpusu)



- přesně vyřízněte otvor s tolerancí ± 3 mm
(pozor na poloměr rohu)



- na okraj pracovní desky naneste vodovzdorné lepidlo nebo silikon



- na dle otvorů desky přišroubujte
Top Clip



- na žulové desky přilepte Top Clip
dvousložkovým lepidlem
(zapichovací trny na Top Clipu odstraňte
kleštěmi)



- zkontrolujte rovnost pracovní desky



- namontujte odtokové ventily, baterie
a do okraje nasazte zhora



- po celém obvodu zatlačte na okraj desky
až do slyšitelného zacvaknutí všech clip

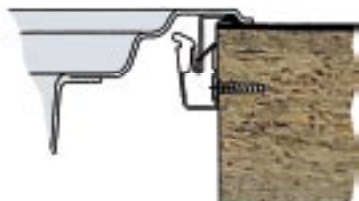

Detail uchycení Top Clip
do dřeva (obr. A) a žuly (obr. B)